

Stojaté ložiskové jednotky Y, lité těleso, zajištění stavěcím šroubem

Základní rozměry					Základní hodnoty zatížení		Označení	Těleso	Ložisko
d	A	H	H ₁	L	dynamické C	statické C ₀	Ložisková jednotka		
mm					kN		-		
55	60	126	63,5	219	43,6	29	SY 55 TF	SY 511 M	YAR 211-2F

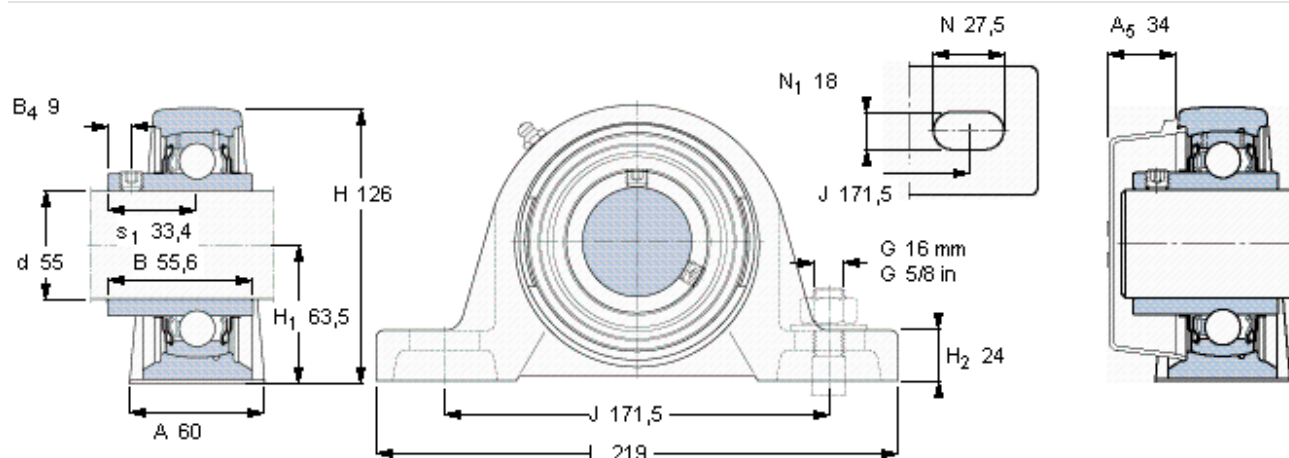

Stavěcí šroub

Doporučený utahovací moment [Nm]

Šestihranný klíč velikost [mm]

Koncový kryt

M10x1

16,5

5

ECY 211